

BLIZZARD

LUFTECHNIK

**Системы вентиляции
«Блиццард Люфттехник ГмбХ» (Германия)**



Содержание

Содержание	2
О компании	3
Запечатанные дома без свежего воздуха	4
Klasse 30. Проветриватель Blizzard A+	5
Ваши выгоды	6
Технические характеристики	9
Klasse 70. Теплосберегающие вентпанели Blizzard	10
Ваши выгоды	12
Технические характеристики	18
Размеры	19
Часто задаваемые вопросы	20
Вентиляционные панели	21
Компоненты и расходные материалы	22
Klasse 150. Центральная вентиляция	24
Ваши выгоды	27
Технические характеристики	28
Размеры	32
Вентиляционные установки	33
Расходные материалы	34
Аксессуары к вентустановкам	35
Инсталляционные материалы	37
Контактная информация	46

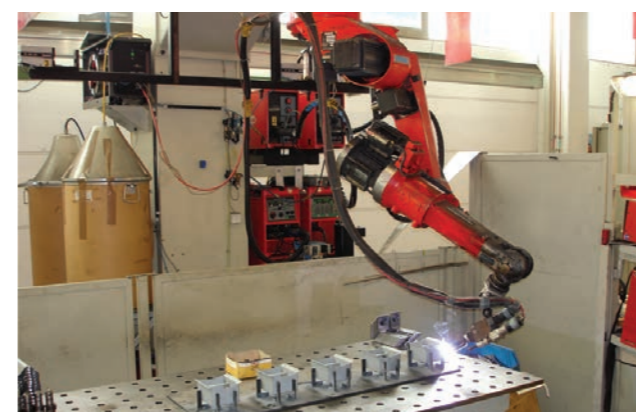

О компании

Компания Blizzard Lufttechnik GmbH (Германия) поставляет передовые системы чистый дом (системы центрального пылеудаления, энергоэффективные вентиляционные системы) высокого качества.

Сфера применения систем Blizzard Lufttechnik – квартиры, частные дома, коммерческие и общественные объекты (гостиницы, административные здания, театры, музеи и т.д.).

Качество и надежность оборудования, поставляемого Blizzard Lufttechnik GmbH, подтверждается более чем 35-летним опытом его производства и эксплуатации. Большая часть продукции (более 80%) изготавливается в Германии в соответствии со строгими немецкими стандартами качества и безопасности, остальная часть – в Голландии.

Компания осуществляет свою деятельность в разных странах через сеть собственных филиалов и авторизованных партнеров. В России и странах СНГ компания работает с 2002 года.

Концентрация CO₂ в воздухе спальни

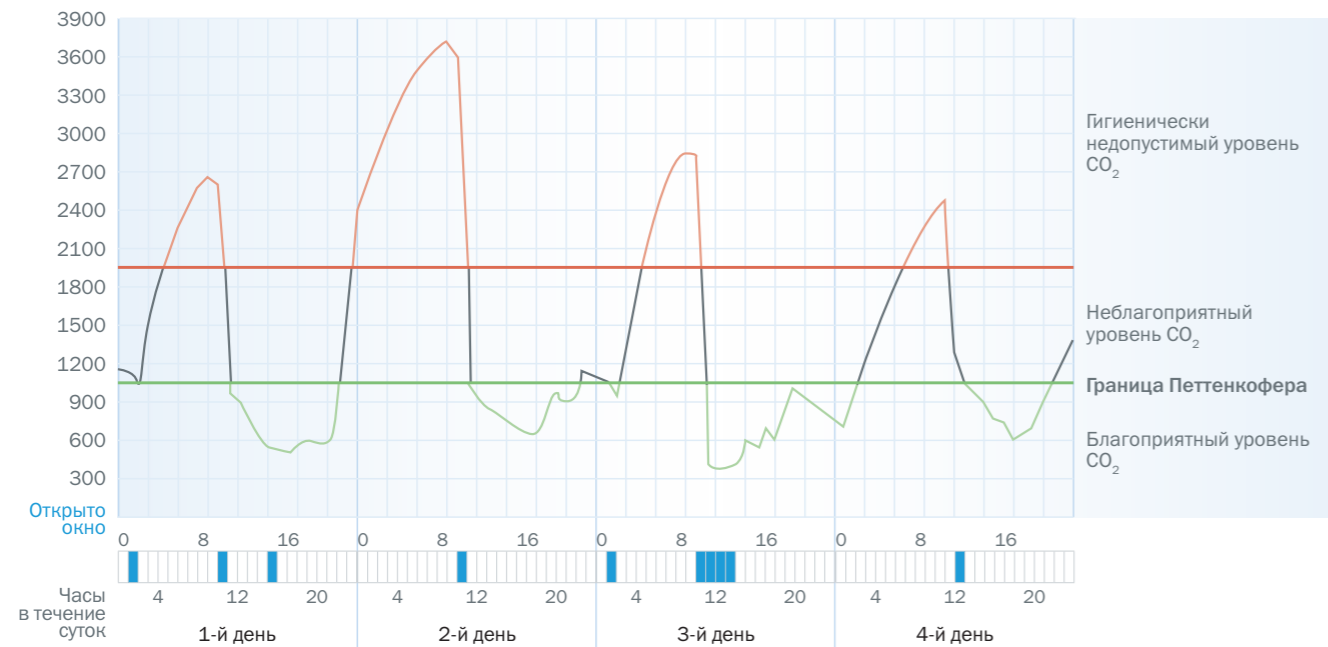

Запечатанные дома без свежего воздуха

Теплоизоляция домов, использование стеклопакетов привели к тому, что свежий воздух перестал естественным образом поступать в дома и квартиры. В состав воздуха входят 78,1% азота, 20,9% кислорода, 0,03% углекислого газа. Уменьшение кислорода до 18% и увеличение углекислого газа до 0,1% в помещении приводит к утомлению, потере работоспособности и головной боли. Наши вещи, предметы интерьера, покрытия, бытовая химия могут являться опасным источником загрязнения воздуха. Содержание вредных веществ в закрытых жилых помещениях в разы превышает их содержание в окружающем воздухе. Вентиляция дома сохраняет соотношение O₂ и CO₂ в комфортной для человека зоне и удаляет аллергены и вредные вещества из домашнего воздуха.

Чем мы дышим во время сна

Министерство защиты окружающей среды и прав потребителей земли Гессен (Германия) исследовало, как меняется содержание CO₂ в воздухе спальни на протяжении нескольких дней. Результаты показали, что при закрытом окне на протяжении практически всей ночи концентрация углекислого газа CO₂ превышает норму (зеленая линия на графике — граница Петтенкофера). В утренние часы концентрация CO₂ превышает благоприятный гигиенический уровень в 2-3 раза (красная линия на графике). Это означает, что люди, не использующие вентиляцию, большую часть ночи пребывают в недопустимых гигиенических условиях, что является причиной слабости, усталости, хронического недосыпания и депрессии.

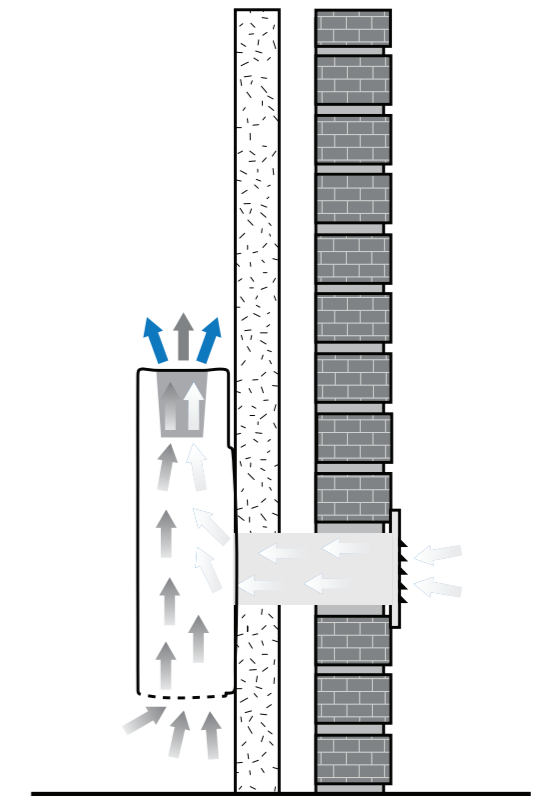

Klasse 30. Проветриватель Blizzard A+

Назначение

Децентрализованная приточная установка (проветриватель) Blizzard A+ обеспечивает подачу свежего отфильтрованного воздуха в помещение. Применяется в бытовом секторе (домах, квартирах), общественных и коммерческих зданиях (офисах, предприятиях малого бизнеса и общественного питания, школах, детских садах). Рекомендуется использовать в домах и квартирах, расположенных на улицах с оживленным движением и в экологически неблагоприятных районах. Благодаря великолепным звукоизоляционным свойствам предотвращает проникновение шума с улицы. Шумоподвижение установки — 52 дБ. Класс фильтрации — от G3 до F9K.

Устройство и принцип действия

Уличный приточный воздух поступает в вентиляционную установку через отверстие в стене, очищается с помощью фильтра и подается вертикально вверх в помещение. Установка может работать в режиме рециркуляции — фильтрации комнатного воздуха. В этом случае уличный воздух внутрь не подается. Возможна комбинация притока свежего воздуха и рециркуляции комнатного воздуха на Ваше усмотрение. Таким образом, установка выполняет одновременно функции проветривателя и воздухоочистителя.



Ваши выгоды

Лучше меньше, да лучше

Немецкая любовь к деталям и многолетний опыт позволили создать вентиляционную установку не только с передовыми техническими характеристиками, но и максимально удобную для Вас. Благодаря современному «мягкому» дизайну проветриватель Blizzard A+ незаметен в интерьере. Он в полтора-два раза меньше других проветривателей, поэтому для него всегда можно найти место на стене.

Мировой лидер по производительности

Мировой лидер по производительности среди компактных проветривателей – 225 м³/час. Большая площадь проветривания одной установкой – до 150 м².

Мировой лидер по бесшумности

Мировой лидер по бесшумности работы – менее 11,5 дБ(А) при производительности 30 м³/час. Вентилятор находится в звукоизолированном корпусе, что максимально уменьшает шум от устройства и уличный шум. Возможность использования в спальнях.

Содержание NO₂ в приточном воздухе

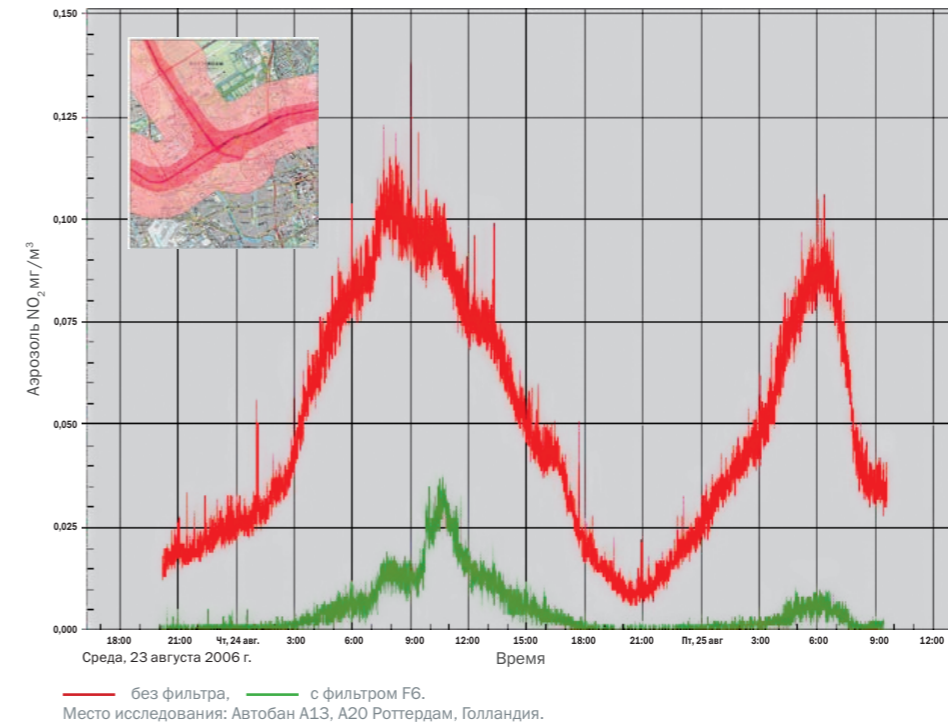

Примечание: NO₂ – диоксид азота, оранжево-бурого цвета, в народе «лисий хвост», высокотоксичный, снижает сопротивляемость к заболеваниям, вызывает кислородное голодание тканей, особенно у детей. Усиливает действие канцерогенных веществ, способствуя возникновению злокачественных новообразований.

Плавное регулирование мощности – нет аналогов

Blizzard A+ имеет 21 ступень регулирования воздушного потока от 0 до 225 м³/час. Благодаря функции плавного регулирования Вы сможете установить индивидуальный уровень воздушного потока и добиться для себя максимального комфорта и днем и ночью.

Два в одном: Проветриватель и воздухоочиститель

Может работать в режиме притока, в режиме очистки (фильтрации внутреннего воздуха) и совмещенном режиме притока и очистки внутреннего воздуха. Совмещенный режим наиболее эффективен для подогрева приточного воздуха зимой.



Угольная очистка вредного уличного воздуха

Проветриватель Blizzard A+ эффективно удаляет уличные вредные вещества из приточного воздуха: выхлопные газы автомобилей, выбросы промышленных предприятий, аллергены благодаря широкому выбору фильтров, включая антиаллергенные F6 и фильтры с активированным углем F9K. Рециркулируемый воздух также превосходно очищается угольным фильтром. Благодаря своей форме фильтр имеет площадь фильтрации на 40% больше, чем у аналогов. Фильтр легко снимается снаружи, не требуется разбирать корпус. Система информирует о необходимости замены фильтра. В установках Blizzard используются только натуральные методы механической фильтрации без ионизации, фото-катализа и пр., что обеспечивает не стерильный, больничный, а «живой» воздух.

Ежегодная экономия электроэнергии до 20000 руб

Отсутствие электронагревательного элемента дает Вам ежегодную экономию до 20,000 рублей. Расчет сделан на примере постоянной эксплуатации одной приточной установки с нагревательным элементом мощностью 1 кВт с октября (средняя темп. 5,6 °C) по апрель (средняя темп. 6,7 °C) в Москве. Стоимость 1 кВт.ч по одноставочному тарифу для московского региона – 4,01 руб. В установках Blizzard A+ подогрев приточного воздуха осуществляется за счет подмешивания комнатного воздуха. Кроме того, благоприятный микроклимат создается за счет продуманной конструкции выброса воздуха из установки – вертикально вверх. Остается отметить, что потребление самой установки крайне незначительное – в 10 раз меньше обычной лампочки (13 Вт при 60 м³/час!)

Температурная картина распределения воздушных потоков

Сквозняк от обычного проветривателя

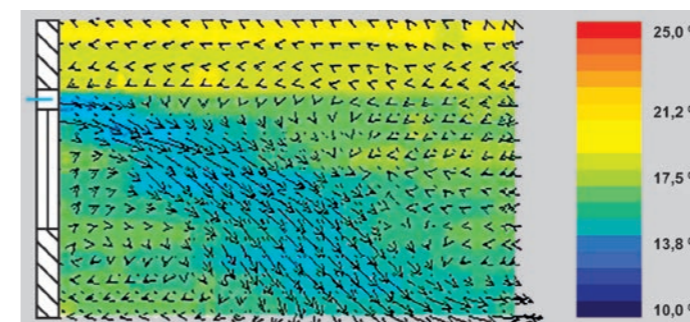

Вентустановка с горизонтальной подачей воздуха.
Объем приточного воздуха – 70 м³/час.

Отсутствие сквозняка с Blizzard A+

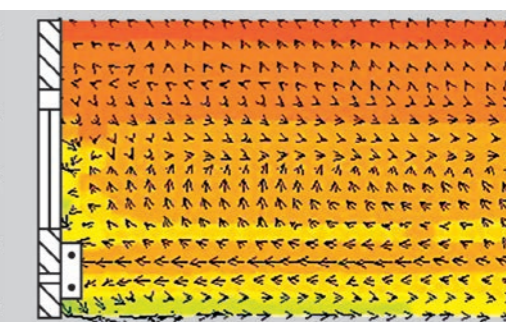

Вентустановка Blizzard A+ с вертикальной подачей воздуха. Объем приточного воздуха – 90 м³/час.

Помещение высотой 2,65 м, длиной 6,00 м, шириной 4,00 м. Оборудовано системой обогрева «теплый пол». Температура внутри помещения – 22 °C. Температура снаружи помещения – 0 °C.



Deutsches
Institut
für
Bautechnik



Вертикальный поток воздуха без сквозняка

Благодаря движению приточного воздуха вертикально вверх обеспечивается благоприятный микроклимат в помещении и отсутствие сквозняков (см. Температурную картину распределения воздушных потоков).

В большинстве вентиляционных установок приточный воздух поступает горизонтально, вызывая сквозняк и простуду. В установке Blizzard A+ приточный воздух направляется вертикально вверх и смешивается с теплым комнатным

воздухом, не причиняя дискомфорта. Это доказано экспериментально.

Немецкие гарантии безопасности и гигиены

Само собой разумеется, что продукт полностью соответствует нормам CE. Кроме того, безопасность и высокое качество подтверждено авторитетными немецкими сертификационными центрами GS-Zeichen (Geprüfte Sicherheit), DIBt (Deutsches Institut für Bautechnik, Berlin), TZWL (Das Europäische Testzentrum für Wohnungslüftungsgeräte, Dortmund).

Технические характеристики

Технические характеристики	Значение
Напряжение, В/Гц	220/50
Размеры (ДхВхШ), мм	310x445x134
Диаметр отверстия, мм	125
Класс фильтра	G3 (F9K опция)
Производительность макс., м ³ /час	225 (с фильтром G3)
Номинальная мощность, Вт	13 (при 60 м ³ /час) 43 (при 225 м ³ /час)
Шумоподавление (с фильтром G3), Dn,e,w (ISO 717-1:1996)	52



Klasse 70. Теплосберегающие вентпанели Blizzard

Назначение

Вентпанели Blizzard Klasse 70 предназначены для вентиляции жилых и общественных помещений с эффективностью теплосбережения 76%. Вентпанели представляют собой децентрализованные приточно-вытяжные вентиляционные установки с максимальной производительностью 100 м³/час.

Принцип действия

Панель устанавливается внутри комнаты на стене, которая обратной стороной выходит на улицу. Панель оборудована двумя вентиляторами – для притока и вытяжки. Вытяжной вентилятор удаляет теплый комнатный воздух через трубу на улицу. При этом воздух отдает тепло теплообменнику.

Приточный вентилятор засасывает холодный наружный воздух в панель через другую трубу в стене. Воздух проходит через фильтр, нагревается в теплообменнике и поступает в комнату. В теплообменнике происходит обмен тепла между выходящим и приточным воздухом без смешения их потоков.

Обозначения:

1. Панель
2. Крепление на фасаде

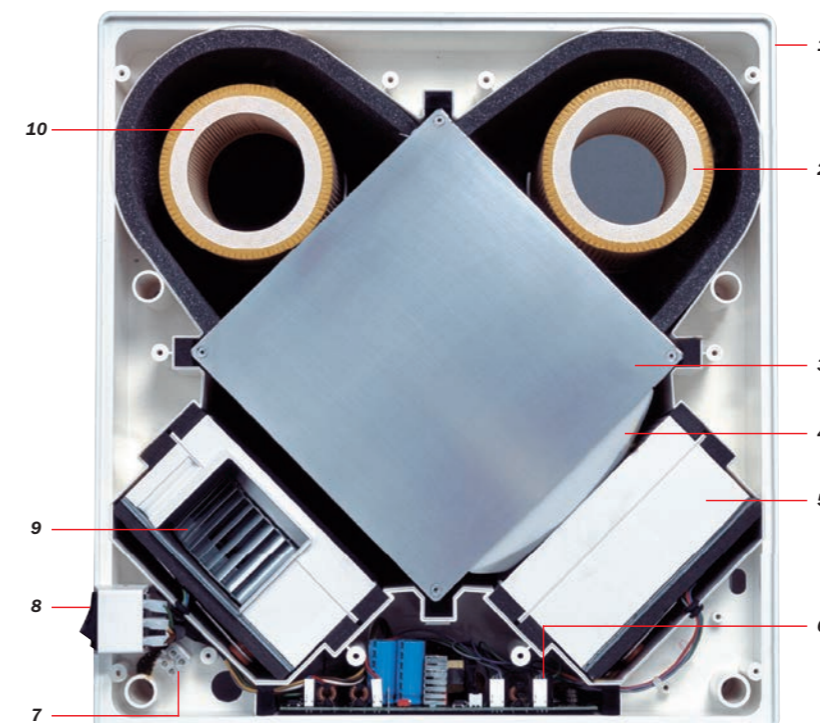

Устройство:

1. Корпус.
2. Фильтр приточного воздуха.
3. Теплообменник.
4. Система сбора конденсата.
5. Вытяжной вентилятор.
6. Электроника.
7. Электрическое подключение.
8. Выключатель питания.
9. Приточный вентилятор.
10. Фильтр вытяжного воздуха.



Ваши выгоды

Прямо сегодня

Вы можете установить панель в Вашем доме или квартире прямо сегодня, потому что не требуется воздуховод, применяемых в стандартной вентиляции. Отсутствует проблема занижения потолков в связи с проводкой труб. При этом Вы значительно экономите, приобретая вентиляцию не на весь дом, а в отдельные комнаты.

Нет шума

Мы оставляем на ночь открытую форточку, чтобы поступал свежий воздух. Но, уже рано утром мы просыпаемся от шума машин. Комфортный уровень шума для человека – около 25 дБ. Так шумит листва. По санитарным нормам шум в 2 метрах от жилого дома не должен превышать 55 дБ (громкий разговор). Проезжающие мимо легковые машины создают шум 70 дБ, грузовики и автобусы – 90 дБ. В результате – «разбитое» состояние и хроническое недосыпание.

Использование вентпанелей Blizzard позволяет решить проблему шума раз и навсегда. Комфортный ночной режим вентиляции (10-15 дБ) гарантирует чистый воздух и крепкий сон.

Нет сквозняка

Почему сильный холодный ветер на улице нам не страшен, а сквозняк нас легко «продувает». Сквозняк – это быстрые потоки воздуха, которые воздействуют локально на участки тела. На улице кожа человека адаптируется к непогоде – включаются защитные силы. Сквозняк незаметно атакует человека, вызывает невралгию, воспаление, радикулит.

Центральная вентиляция устроена таким образом, что приток воздуха осуществляется в одних помещениях (спальнях, гостиных), а вытяжка – в других (санузлах, кухнях). Поэтому при работе центральной системы вентиляции может возникать сквозняк. Вентиляционные панели Blizzard работают иначе. Приток и вытяжка воздуха осуществляются в одной установке. Поэтому сквозняк исключен!

Благодаря наличию рекуператора (теплообменника) в вентпанелях Blizzard воздух, попадающий в помещение, имеет температуру близкую к комнатной. Поэтому неприятная проблема зимних сквозняков, существующая в проветривателях без рекуператора, не возникает в вентпанелях Blizzard.



Первоклассная очистка воздуха

Фильтр фильтру рознь. Важно иметь уверенность, что фильтр не потеряет своей защитной функции после многих часов работы. Фильтр вентпанели Blizzard служит в среднем до 4500 рабочих часов. Он представляет собой прочный картридж из полиэстера с площадью фильтрации 0,36 квадратных метра. Сделан по-немецки основательно.

Аллергики могут использовать антиаллергенный фильтр F7, который решит проблему весенней цветочной пыльцы. Если Вы живете на улице с оживленным движением или рядом с промышленным предприятием, используйте фильтр со специальным покрытием из активированного угля F6. В Ваш дом будет поступать очищенный от химических примесей воздух.

В панелях Blizzard используются только натуральные методы механической фильтрации без ионизации, фото-катализа и пр., что обеспечивает не стерильный, больничный, а «живой» воздух. Особенность вентпанелей Blizzard заключается в том, что в них используется два фильтра. Один фильтр очищает приточный воздух, а второй – вытяжной воздух. Благодаря очистке вы-

тяжного фильтра рекуператор всегда остается чистым, что важно с точки зрения гигиены и эффективности теплопередачи. Система оповещает звуковым сигналом и визуально о том, что фильтр нуждается в замене. Это дает Вам уверенность, что система работает превосходно в любой момент времени!

Без потери мощности

В вентиляционных панелях Blizzard используются два высококачественных радиальных вентилятора. Их отличие от аксиальных вентиляторов, применяемых в большинстве недорогих проветривателей, – это способность выдерживать высокий воздушный поток при высоком разряжении. Это значит, что радиальный вентилятор обеспечивает заявленный воздушный поток даже при забитом фильтре.

Вентустановки с аксиальными вентиляторами при забитом фильтре уменьшают производительность в несколько раз. В них фильтры нужно менять 1-2 раза в месяц. В вентпанелях Blizzard замена фильтра требуется 1-2 раза в год. Согласитесь, есть разница.



Контроль CO₂. Будьте в тонусе

Многие помнят школьные годы, когда к концу урока в классе нечем было дышать и неумолимо тянуло ко сну. Причиной тому было повышение концентрации углекислого газа в классе. Незначительное увеличение CO₂ в воздухе до 2-4% приводит к сонливости и слабости. Опасным считается уровень более 7%, при котором возникают удушье, головная боль, головокружение и потеря сознания.

Большинство жилых и офисных помещений не оборудовано вентиляцией, поэтому явление усталости сопровождает многих из нас постоянно. Мы не понимаем причину его возникновения, пытаемся поднять настроение и работоспособность с помощью повышенной дозы кофе или витаминов. А все дело в воздухе, точнее – в качестве воздуха.

Вентиляционная панель Euphorie (Эйфория) повышает тонус, контролируя состав воздуха автоматически. Когда уровень CO₂ и вредных веществ приближается

к опасному, она обеспечивает нужный уровень воздухообмена и концентрации кислорода и углекислого газа. Благодаря Euphorie люди ощущают бодрость, ночью хорошо высыпаются, дети лучше развиваются и успевают в школе. Ничто не заменит хорошей порции свежего воздуха.

Индивидуальный график

В отличие от центральной вентиляции с трубопроводами вентпанели Blizzard – это индивидуальная вентиляция. В каждой комнате можно настроить свой микроклимат. Более того, его можно запрограммировать на всю неделю вперед. Наш привычный распорядок строго регламентирован. К 8-00 детей в школу, в 9-00 – на работу и так далее. Вентпанели позволяют подстроить проветривание под наш режим: ночью ставим на 50 м³/час, уходим на работу – уменьшаем до минимальных 15 м³/час, собираемся всей семьей на кухне – ставим больше до 70 м³/час. Любой график вентиляции можно настроить в автоматическом режиме (для модели Komfort).

Средняя потеря тепла в %



Уменьшение счета за отопление и кондиционирование в 2 раза

Проветривая с помощью форточки, Вы теряете 50% тепла и половину денег на отопление. В вентиляционных панелях с рекуперацией тепла Blizzard используется принцип теплосбережения за счет передачи тепла выходящего комнатного воздуха приточному воздуху с улицы. Это позволяет сэкономить 75-90% комнатного тепла и обеспечить свежий воздух в помещении. Вентиляционные панели Blizzard не используют электричество на обогрев приточного воздуха в режиме рекуперации и потребляют лишь максимум 34 Ватта для работы вентиляторов. Система окупается за несколько лет и позволит сохранить Ваши инвестиции в теплоизоляцию дома и систему отопления. Каждый киловатт электроэнергии, затраченный вентиляционной панелью Blizzard, позволяет извлечь 22 киловатта тепла из вытяжного воздуха!

Летом ситуация наоборот – энергозатратные кондиционеры нагнетают холод в помещении. Окно открыть нельзя – холод быстро улетучивается. Вентпанель Blizzard в этом случае работает в обратном режиме, она сохраняет холод в помещении, охлаждая жаркий приточный воздух вытяжным. Ваш счет за электроэнергию значительно уменьшается!

Летнее охлаждение

Летом в жаркую погоду дома набирают тепло и ночью отдают его внутрь комнат. При работе вентпанели в обычном режиме ночной прохладный воздух будет прогреваться вытяжным домашним воздухом. В вентпанели Blizzard можно «отключить» функцию теплообмена в такое время и использовать панель только в режиме вытяжки или притока. Наилучший эффект охлаждения будет достигнут, если включить две панели в режиме перекрестного проветривания. Одна панель (например, в спальне) будет работать на приток, а другая – (например, на кухне) только на вытяжку. Через несколько минут ночная прохлада в доме будет обеспечена.

Зимний климат-контроль

В холодное время можно включать автоматический подогрев приточного воздуха, который будет дополнять эффект рекуперации. Вы можете задать комфортную для Вас температуру (функция «Автоматический нагрев») или настроить вентпанель Blizzard так, чтобы она поддерживала существующую температуру (функция «Постоянная температура») (для моделей Nord и Euphorie).



Чистый воздух для эстетов

Иногда хозяйке приходится делать непростой выбор – повесить любимую картину или установить вентиляционную установку, потому что место на стене ограничено. Чтобы сохранить красоту, приходится отказаться от действительно нужной вещи – чистого воздуха. Немецкие инженеры решили эту проблему: на вентпанель Blizzard можно повесить картину или фотографию. Встроить или повесить на стену – решать Вам. Остается отметить, что вентпанели Blizzard – единственные в мире вентиляционные панели, которые можно встроить в стену. Большинство наших клиентов закладывает вентпанели на этапе строительства.

Но, если время упущено, то можно повесить вентпанель прямо на стену.

Не испортит фасад

Если на стене дома установлен вентилируемый фасад, или размещение вентиляционных решеток на фасаде невозможно, это – не беда. Blizzard имеет решение и на этот случай. Решетку можно разместить в оконном проеме.

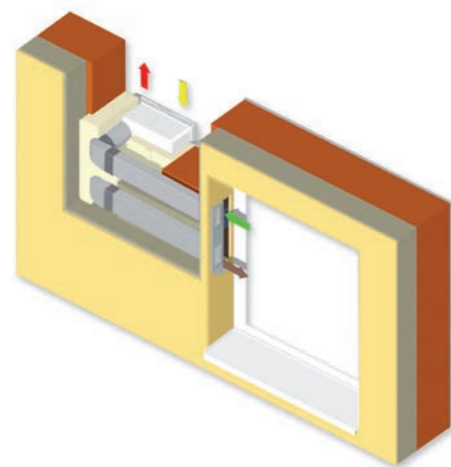

Легким движением...

В вентиляционных панелях Control управление системой осуществляется дистанционно. Для этого используется настенный переключатель Gira. Простого нажатия на кнопку достаточно, чтобы уменьшить вентиляцию до минимума во время Вашего отсутствия, включить интенсивное проветривание (100 м³/час), включить режим только вытяжки или притока для летнего охлаждения (перекрестного проветривания), включить режим нормальной вентиляции (30 м³/час) или повышенной вентиляции (60 м³/ч). LED индикатор на переключателе сообщает, какой режим вентиляции действует в настоящий момент.

Дизайн переключателя сделан легендарной немецкой компанией Gira. В программе поставки присутствуют 3 модели: белого цвета, из нержавеющей стали и полированного алюминия.

Решение для всего дома

Если Вы планируете оснастить весь дом или квартиру несколькими вентпанелями, то самый оптимальный вариант – это модель Haus. С помощью одного настенного контроллера Вы можете управлять несколькими вентпанелями одновременно (до 5 штук).

Функции модели Haus: интенсивное проветривание в течение 30 минут с интенсивностью 100 м³/ч., постоянная вентиляция на 5 ступенях с максимальной интенсивностью 80 м³/ч., только приток или только вытяжка для летнего охлаждения (перекрестного проветривания), контроль влажности, контроль CO₂ и качества воздуха. Модель Haus – это богатый выбор функций при оптимальной цене. Максимальная выгода достигается при использовании 5 вентпанелей в комплекте.



Технические характеристики

Параметры	Standard	Control	Haus	Komfort	Nord	Euphorie
Производительность, м³/час	15-60	15-60	15-80	15-100	15-100	15-100
Интенс. проветривание 100 м³/час	Да	Да	Да	Да	Да	Да
Число ступеней	3	3	4	10	10	10
Вентилируемая площадь, м²	15-50	15-50	15-50	15-50	15-50	15-50
Алюмин. перекрестн. рекуператор	Да	Да	Да	Да	Да	Да
Эффективность рекуперации, %	76	76	76	76	76	76
Сохранение холода кондиционеров	Да	Да	Да	Да	Да	Да
Утечка, %	0,1	0,1	0,1	0,1	0,1	0,1
Радиальный вентилятор	Да	Да	Да	Да	Да	Да
Потребление, Ватт	3,8-34	3,8-34	3,8-34	3,8-34	3,8-34	3,8-34
Макс. ток, А	0,16	0,16	0,16	0,16	0,16	0,16
Шум (встроенная панель), дБ	15-46	15-46	15-46	15-46	15-46	15-46
Шум (навесная панель), дБ	19-46	19-46	19-46	19-46	19-46	19-46
Вес, кг	8,1	8,1	8,1	8,1	8,1	8,1
Мин. внешняя температура, град. С*	-5-15	-5-15	-5-15	-5-15	-5-15	-5-15
Диаметр приточ. и вытяж. трубы, мм	100	100	100	100	100	100
Высота, мм	409	409	409	409	409	409
Ширина, мм	388	388	388	388	388	388
Глубина, мм	196	196	196	196	196	196
Площадь фильтра Стандарт G4, м²	0,36	0,36	0,36	0,36	0,36	0,36
Площадь фильтра Антиаллерген F7, м²	0,32	0,32	0,32	0,32	0,32	0,32
Площадь фильтра угольного F6, м²	0,12	0,12	0,12	0,12	0,12	0,12
Дисплей	Нет	Нет	Нет	ЖК	Граф	Граф
Сигнал замены фильтра (Звук/Визуал)	Звук	Звук	Звук	Зв/Виз	Зв/Виз	Зв/Виз
Переключатель Gira	Нет	Да	Нет	Нет	Нет	Нет
Настенный контроллер	Нет	Нет	Да	Нет	Нет	Нет
Пульт управления	Нет	Нет	Нет	Да	Нет	Нет
Нагревательный модуль, Ватт	Нет	Нет	Нет	Нет	400	400
Контроль влажности	Нет	Нет	Да	Да	Да	Да
Летнее охлаждение	Нет	Да	Да	Да	Да	Да
Зимний климат-контроль	Нет	Нет	Нет	Нет	Да	Да
Индивидуальный недельный график	Нет	Нет	Нет	Да	Нет	Нет
Контроль CO ₂ и чистоты воздуха	Нет	Нет	Да	Нет	Нет	Да
Автоматическое удаление конденсата	Да	Да	Да	Да	Да	Да
Автоматические жалюзи	Да	Да	Да	Да	Да	Да
Автомат защиты от замерзания	Да	Да	Да	Да	Да	Да
Совместная работа с камином**	Да	Да	Да	Да	Да	Да
Возможность декорирования	Да	Да	Да	Нет	Нет	Нет
Сертификат TUV, DIBt, IP X1/X4	Да	Да	Да	Да	Да	Да
Гарантия, лет	2	2	2	2	2	2

* Нижний температурный предел работоспособности панели зависит от влажности, температуры внутреннего и наружного воздуха, а также других параметров.

** При наличии датчика разрежения, поставляемого отдельно. Примите меры противопожарной безопасности в соответствии с Инструкциями по эксплуатации вентиляционных панелей Blizzard Lufttechnik.

Размеры

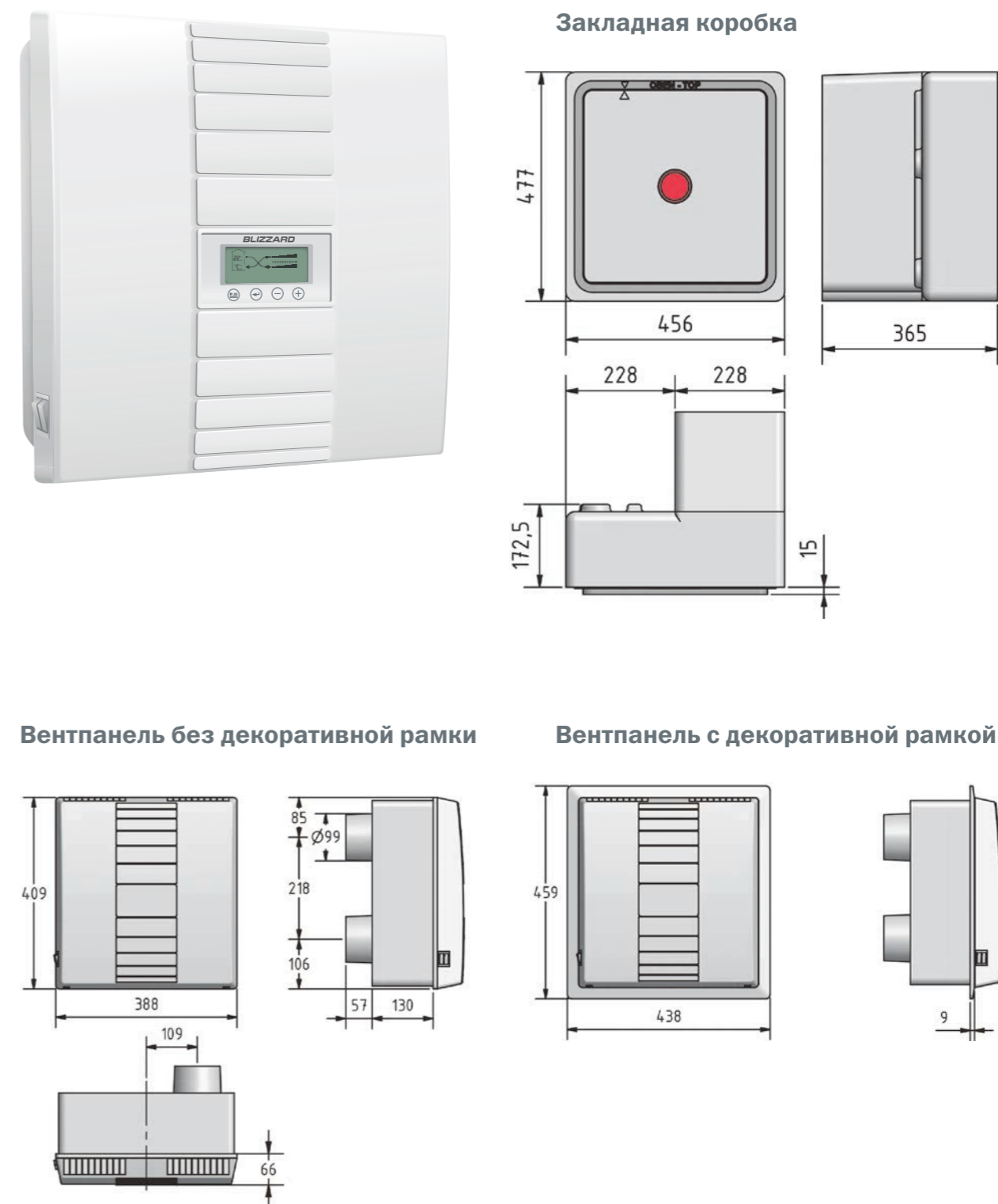

Часто задаваемые вопросы

Вопрос 1: Нужно ли ставить вентпанели Blizzard в каждой комнате?

Ответ: Теоретически да, поскольку это децентрализованная система вентиляции. Однако, в вентиляции вспомогательных помещений нет смысла. Мы рекомендуем устанавливать наши вентиляционные панели в гостиных, столовых, спальнях, детских, кабинетах.

Вопрос 2: Какой толщины должна быть стена для монтажа вентпанели Blizzard?

Ответ: Панель можно вмонтировать в стену толщиной от 17,5 до 36,5 см (размеры кладки без штукатурки). Всегда возможно дополнительное утолщение стены (например, благодаря изоляции).

Вопрос 3: Сколько вентпанелей нужно для вентиляции дома или квартиры?

Ответ: Это зависит от количества и размера комнат, которые нужно оборудовать вентиляцией. При наличии планировок наши проектировщики смогут рассчитать их количество, причем совершенно бесплатно для Вас. В целом рекомендуется использовать одну вентиляционную панель на 30-40 м² жилого пространства. Для типичного дома на 1 семью их обычно требуется 2-4 штуки.

Вопрос 4: В каком обслуживании нуждается вентиляционная панель Blizzard?

Ответ: Нужно регулярно заменять фильтры, время от времени очищать корпус и при необходимости очищать теплообменник. Удобные и компактные круглые фильтрующие картриджи имеют очень большую поверхность фильтрации (0,12-0,36 м²) и, соответственно, долгий срок службы. В соответствии с немецкими законодательными требованиями фильтры необходимо менять не реже одного раза в год независимо от их состояния. Замена фильтра производится в течение минуты и не требует специальных навыков. Поскольку вытяжной воздух также фильтруется, загрязнение теплообменника практически исключено. При необходимости теплообменник можно промыть проточной водой и мощным средством.

Вопрос 5: Может ли соседство приточного и вытяжного отверстий вентпанели Blizzard (как на самой панели, так и снаружи здания) привести к смешиванию приточного и вытяжного воздуха?

Ответ: Это исключено. Во-первых, истечение воздуха происходит с напором, тогда как всасывание происходит рядом с отверстием, что практически предотвращает смешивание воздушных потоков. Во-вторых, на наружном фасаде почти всегда присутствует естественное движение воздуха, препятствующее непосредственному смешиванию воздушных потоков. Это было изучено и подтверждено TUV Южной Баварии. Кроме того, система прошла успешные испытания в Deutsches Institut für Bautechnik, Berlin (Свидетельство № Z-51.3-138 от 28.02.2003).

Вопрос 6: Можно ли использовать вентиляционные панели Blizzard в домах и квартирах с готовым ремонтом?

Ответ: Конечно! Вентиляционная панель размещается на стене. Для одной панели требуются только два просверленных отверстия диаметром 120 мм и линия электропитания.

Вопрос 7: Приводит ли использование панелей к сквознякам.

Ответ: Нет. Сам принцип нахождения источников приточного и вытяжного воздуха в одном месте исключает эту проблему.

Вопрос 8: Где нужно располагать вентиляционные панели Blizzard?

Ответ: Их нужно устанавливать на внутренней стороне наружной стены. Мы рекомендуем устанавливать панель на стене с окнами и по возможности высоко. Застоявшийся теплый воздух концентрируется в верхней части комнаты, откуда его можно эффективно извлечь. Панель нужно устанавливать на высоте приблизительно 30 см ниже потолка.

Вопрос 9: Насколько шумят вентиляционные панели Blizzard?

Ответ: При рекомендуемой для постоянной вентиляции производительности 30 м³ панели шумят на уровне 15 дБ. Для сравнения – тихий шепот (30 дБ), разговор (50 дБ), уличный шум (80 дБ). Поэтому вентиляционные панели Blizzard рекомендуется использовать в спальнях.

Вопрос 10: Можно ли использовать вентиляционные панели в помещениях с каминами?

Ответ: Да. В помещениях со стеклопакетами разница давления не должна превышать 4-8 Па. В противном случае дым будет втягиваться в комнату. При установке вентпанели в комнате с камином используйте устройство контроля разрежения воздуха, которое заказывается дополнительно.





Вопрос 11: Накапливается ли конденсат в вентиляционных панелях Blizzard?

Ответ: При нормальной температуре и уровне влажности в жилых помещениях возможно некоторое образование конденсата в очень холодные дни в течение отопительного сезона. Он выбрасывается наружу через коллектор и распыляется вентилятором вместе с вытяжным воздухом. Поэтому не требуется лоток для конденсата. Во время отопительного сезона пользователь должен осуществлять форсированную вентиляцию на максимуме не реже 1-2 раза в день. Это быстрое исключит образование конденсата.

Вентиляционные панели

Вентиляционная децентрализованная приточно-вытяжная установка с рекуперацией тепла. Надежный алюминиевый рекуператор. Эффективность рекуперации – 76%. Сохранение холода кондиционеров. Два высокоэффективных радиальных вентилятора для приточного и вытяжного воздуха. Два фильтра – стандартный G4, антиаллергенный F7 (опция), угольный F6 (опция).









Звуковой сигнал замены фильтра. Автоматическое удаление конденсата. Автомат защиты от замерзания. Монтаж – настенный (для готового ремонта) и внутристенный (на стадии отделки). Низкий шум – возможность использования в спальнях. Практически не потребляет энергии – 34 Вт.

Код	Наименование	Описание	Фото
B5010	Вентиляционная панель Standard	Стандарт чистого воздуха Производительность 15-60 м ³ /час. Интенсивное проветривание – 100 м ³ /час в течение 15 минут. Число ступеней – 3 (15/30/60 м ³ /час).	
B5016-1-1	Вентиляционная панель Control	Легким движением... В вентиляционных панелях Control управление системой осуществляется дистанционно с помощью настенного дизайнерского переключателя Gira. Производительность 15-60 м ³ /час. Интенсивное проветривание – 100 м ³ /час в течение 15 минут. Число ступеней – 3 (15/30/60 м ³ /час). Летнее охлаждение. Переключатель не входит в комплект поставки.	 
B5016-2-0	Вентиляционная панель Haus	Решение для всего дома Если Вы планируете оснастить весь дом или квартиру несколькими вентпанелями, то самый оптимальный вариант – это модель Haus. С помощью одного настенного контроллера Вы можете управлять несколькими вентпанелями одновременно (до 5 штук). Производительность 15-80 м ³ /час. Интенсивное проветривание – 100 м ³ /час в течение 30 минут. Число ступеней – 4 (15/30/60/80 м ³ /час). Контроль влажности. Летнее охлаждение. Контроль CO ₂ и чистоты воздуха. Контроллер не входит в комплект поставки.	 

Код	Наименование	Описание	Фото
B5030	Вентиляционная панель Komfort	<p>Индивидуальный подход</p> <p>Модель Blizzard Komfort позволяет настроить процесс вентиляции с учетом Ваших индивидуальных особенностей. Для этого в ее арсенале 6 программ вентиляции. Управление осуществляется с пульта (входит в комплект поставки).</p> <p>Производительность 15-100 м³/час. Число ступеней – 10. ЖК дисплей. Звуковой и визуальный сигналы замены фильтра. Управление панелью с помощью пульта. Контроль влажности. Летнее охлаждение. Индивидуальный недельный график.</p>	
B5031-1	Вентиляционная панель Nord	<p>Для русской зимы</p> <p>Blizzard Nord имеет дополнительный модуль подогрева воздуха и систему зимнего климат-контроля.</p> <p>Производительность 15-100 м³/час. Число ступеней – 10. ЖК графический дисплей. Звуковой и визуальный сигналы замены фильтра. Управление панелью с дисплея. Нагревательный модуль 400 Ватт. Контроль влажности. Летнее охлаждение. Зимний климат-контроль.</p>	
B5031-2	Вентиляционная панель Euphorie	<p>Эйфория</p> <p>Название Blizzard Euphorie говорит само за себя. Система автоматически контролирует содержание CO₂ и вредных веществ в воздухе. Бодрость духа гарантирована!</p> <p>Производительность 15-100 м³/час. Число ступеней – 10. ЖК графический дисплей. Звуковой и визуальный сигналы замены фильтра. Управление панелью с дисплея. Нагревательный модуль 400 Ватт. Контроль влажности. Летнее охлаждение. Зимний климат-контроль. Автоматический контроль CO₂ и вредных веществ в воздухе.</p>	

Компоненты и расходные материалы

Код	Наименование	Назначение	Фото
5047-00	Переключатель 6-позиционный, белый	Применяется для управления вентиляционной панелью Control.	
5047-10	Переключатель 6-позиционный, нерж. сталь		
5047-20	Переключатель 6-позиционный, алюминий		
5041-2	Контроллер настенный	Применяется для управления вентиляционными панелями Haus (до 5 штук).	

Код	Наименование	Назначение	Фото
5370-2	Фиксатор для фото, пластик	Применяется для крепления фото на вентиляционных панелях Standard, Control, Haus. Фото не входит в комплект поставки.	
5364	Декоративная рамка, пластик	Позволяет скрыть дефекты отделки вокруг вентиляционной панели, возникшие в процессе внутрискрипного монтажа.	
5050	Закладная коробочка, стирофоам	Применяется при внутрискрипном монтаже вентиляционных панелей.	
5150	Вентиляционная решетка, нерж. сталь	Защищает приточное и вытяжное отверстия на фасаде.	
5153	Вентиляционная решетка, металл, белая		
5152	Комплект вент. решеток круглых, нерж. сталь (2 шт.)		
5155	Комплект вент. решеток круглых с манжетами, нерж. сталь (2 шт.)		
5571	Фильтр стандартный для вентпанелей		Класс G4. Площадь фильтрации – 0,36 м ² .
5572	Фильтр противоаллергенный для вентпанелей	Класс F7. Площадь фильтрации – 0,32 м ² . Используется при наличии аллергии у членов семьи. Устанавливается в приточную область.	
5573	Фильтр активированный угольный для вентпанелей	Класс F6. Площадь фильтрации – 0,12 м ² . Используется в случаях загрязненного внешнего воздуха (наличие автотрассы, промышленных предприятий и т.д.). Устанавливается в приточную область.	

Установка RE 300, 400



Klasse 150. Центральная вентиляция

Назначение

Вентиляционные установки Klasse 150 (модели RE и RS) с эффективностью рекуперации тепла 95%, максимальной производительностью 400 м³/час, энергоэффективными вентиляторами с низким уровнем шума используются в квартирах и жилых домах. Особенностью Blizzard Klasse 150 являются гибкие пластиковые воздуховоды (зеленая серия) с высотой профиля всего лишь 50-60 мм. Это позволяет проложить воздуховоды в стяжке пола или под потолком без его занижения. Воздуховоды покрыты внутри антибактериальным покрытием. В отличие от металлических воздуховодов им не страшна коррозия.

Благодаря рекуператору с эффективностью 95% система сохраняет тепло в доме, обеспечивая свежий воздух и не затрачивая электроэнергии на обогрев приточного воздуха.

Модели RE (300, 400) (+) поставляются в двух комбинациях 4/0 и 2/2. Модель RE 180 (+) поставляется в комплектации 4/0.

Установка RE 180



Установка RS



Монтаж вентустановки RS между потолком и подвесным потолком

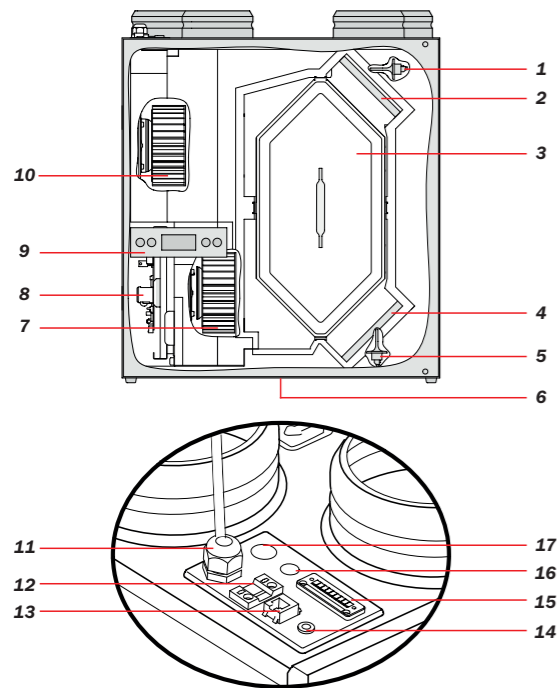

Устройство установки Blizzard RE 180 (+)

1. Датчик температуры комнатного воздуха.
2. Фильтр для вытяжного воздуха.
3. Теплообменник.
4. Фильтр для приточного воздуха.
5. Датчик температуры наружного воздуха.
6. Патрубок вывода конденсата.
7. Вытяжной вентилятор.
8. Электронная плата.
9. Дисплей с 4 кнопками управления.
10. Приточный вентилятор.
11. Разъем силового кабеля 220 В.
12. Разъем для подключения eBus.
13. Разъем для многопозиционного переключателя.
14. Разъем для сервисного кабеля.
15. Разъем 9-pole многофункциональный (для моделей +).
16. Разъем дополнительный (например, для датчика влажности RH).
17. Разъем дополнительный (например, для силового кабеля 220 В преднагревателя или догревателя (для моделей +)).

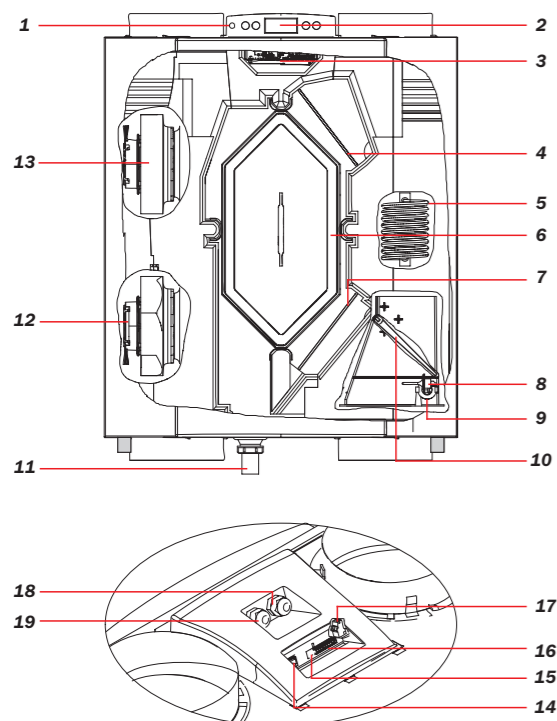

Устройство установки Blizzard RE (300, 400) (+)

1. Разъем для сервисного кабеля.
2. Дисплей с 4 кнопками управления.
3. Электронная плата.
4. Фильтр для вытяжного воздуха.
5. Преднагреватель.
6. Теплообменник.
7. Фильтр для приточного воздуха.
8. Датчик температуры наружного воздуха.
9. Датчик температуры комнатного воздуха.
10. Обводной (by-pass) клапан (в моделях 4/0 размещается в верхней части установки).
11. Патрубок вывода конденсата (устройство вывода конденсата поставляется вместе с установкой).
12. Вытяжной вентилятор.
13. Приточный вентилятор.
14. Разъем для многопозиционного переключателя X2.
15. Разъем для подключения eBus X1.
16. Разъем X15 многофункциональный (для моделей +).
17. Разъем X14 для догревателя (для моделей +).
18. Разъем силового кабеля 220 В.
19. Разъем силового кабеля 220 В догревателя (для моделей +).

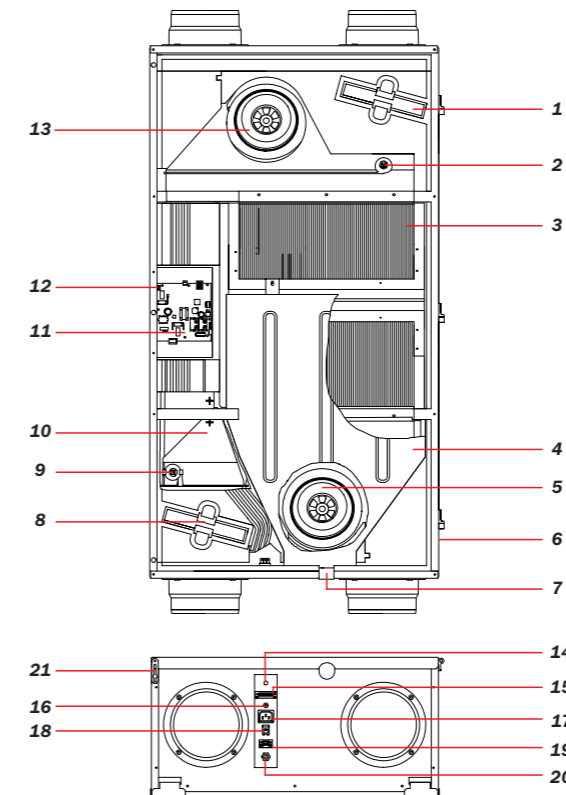

Устройство установки Blizzard RS

1. Фильтр для вытяжного воздуха.
2. Датчик температуры комнатного воздуха.
3. Теплообменник.
4. Емкость для конденсата.
5. Вытяжной вентилятор.
6. Винт, фиксирующий переднюю панель.
7. Патрубок вывода конденсата.
8. Фильтр для приточного воздуха.
9. Датчик температуры наружного воздуха.
10. Обводной (by-pass) клапан.
11. Электронная плата.
12. Разъем X14.
13. Приточный вентилятор.
14. Разъем силового кабеля 220 В догревателя или дополнительного преднагревателя.
15. Разъем 9-pole многофункциональный (для моделей +).
16. Разъем для сервисного кабеля.
17. Разъем силового кабеля 220 В преднагревателя.
18. Разъем для многопозиционного переключателя.
19. Разъем для подключения eBus.
20. Разъем силового кабеля 220 В.
21. Фиксатор, предотвращающий падение передней панели.

Ваши выгоды

1. Вы можете регулировать объем свежего воздуха с помощью настенного регулятора.
2. Вы всегда будете дышать отлично очищенным воздухом, потому что система Blizzard своевременно оповестит Вас о необходимости замены фильтра. Индикатор замены фильтра имеется на установке и настенном переключателе.
3. Холодный климат – не помеха работе вентиляционной установки Blizzard. Система защиты от замерзания при отрицательных температурах при необходимости включит преднагреватель (опция).
4. Система имеет один из самых низких уровней шума в мире среди аналогов. Благодаря специальной конструкции воздухопроводов шум не передается из комнаты в комнату.
5. Вентиляция Blizzard позволяет подавать прохладный ночной воздух в дом, нагретый в течение дня в летнюю жару. Эта функция летнего охлаждения (by-pass) идет в стандартной комплектации (модели RE 300, 400, RS).
6. Контроль постоянного воздушного потока обеспечивается электронной системой. Благодаря этому поддерживается баланс приточного и вытяжного воздуха вне зависимости от загрязненности фильтров.

Модель (+) имеет электронную систему с большим набором функций. Имеется возможность подключения к датчику CO₂, датчику влажности, тепловому насосу, дополнительному преднагревателю и догревателю.

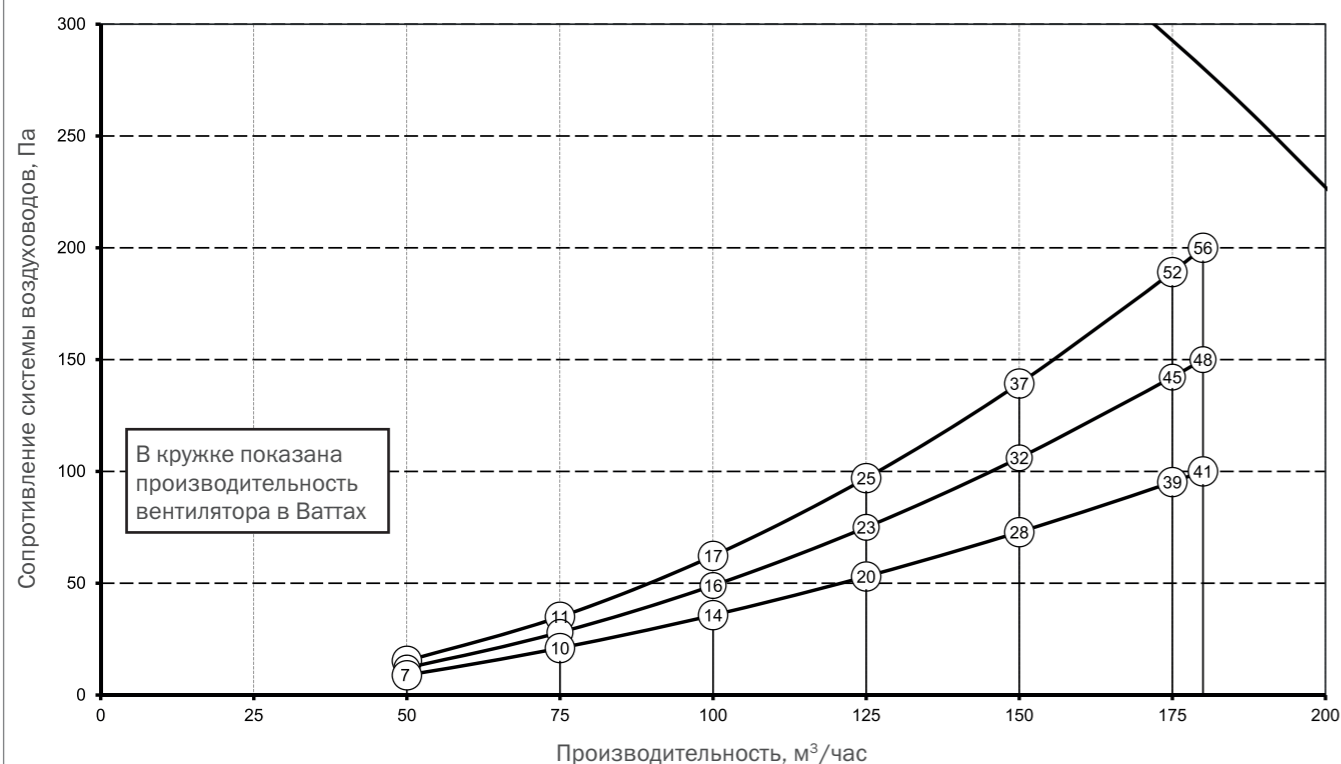

Технические характеристики

Технические характеристики Blizzard RE 180

Технические характеристики	Значение			
Макс. производительность, м³/час	180			
Напряжение, В/Гц	220/50			
Степень защиты	IP30			
Размеры (ШxВxГ), мм	560x600x315			
Диаметр патрубков, мм	Ø125			
Внешний диаметр патрубка вывода конденсата, мм	Ø20			
Вес, кг	25			
Класс фильтра	G3 (F6 опция)			
Настройки вентилятора (заводские)	🌀	1	2	3
Производительность, м³/час	50	75	100	150
Допустимое сопротивление воздуховодов системы, Па	7 - 15	21 - 35	36 - 62	73 - 139
Номинальная мощность, Вт	13 - 14	20 - 22	28 - 34	56 - 74
Номинальный ток, А	0,12 - 0,14	0,19 - 0,20	0,26 - 0,29	0,51 - 0,62
Максимальный ток, А	1,48			
Сos φ	0,44 - 0,48	0,45 - 0,49	0,47 - 0,51	0,48 - 0,52
Гарантия, лет	2			

Технические характеристики	Значение			
Производительность, м³/час	75	100	150	
Уровень мощности шума Lw (A)	Статическое давление, Па	40	80	160
	Шум от установки, дБ(A)	32	39	48
	Шум в воздуховоде «из помещения», дБ(A)	31	37	45,5
	Шум в воздуховоде «в помещение», дБ(A)	49	56	66

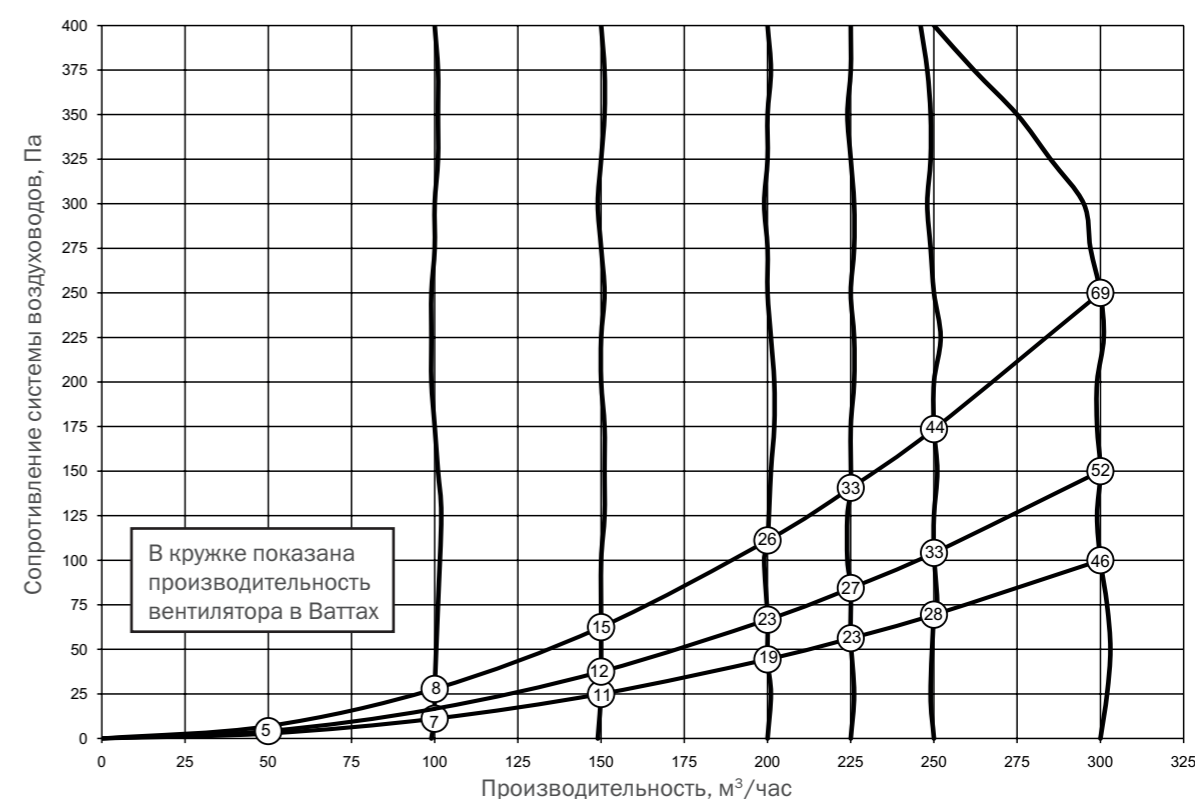

Технические характеристики Blizzard RE 300

Технические характеристики	Значение			
Макс. производительность, м³/час	300			
Напряжение, В/Гц	220/50			
Степень защиты	IP30			
Размеры (ШxВxГ), мм	675x765x564			
Диаметр патрубков, мм	Ø150/ Ø160			
Внешний диаметр патрубка вывода конденсата, мм	Ø32			
Вес, кг	38			
Класс фильтра	G3 (F7 опция на приток)			
Настройки вентилятора (заводские)	🌀	1	2	3
Производительность, м³/час	50	100	150	225
Допустимое сопротивление воздуховодов системы, Па	3 - 7	11 - 28	26 - 66	56 - 142
Номинальная мощность без преднагревателя, Вт	9,0 - 9,2	13,7 - 15,2	22,0 - 29,2	46,8 - 66,2
Номинальный ток без преднагревателя, А	0,104 - 0,107	0,150 - 0,161	0,214 - 0,274	0,403 - 0,578
Максимальный ток с включенным преднагревателем, А	6			
Сos φ	0,368 - 0,374	0,391 - 0,416	0,447 - 0,463	0,505
Гарантия, лет	2			

Технические характеристики	Значение								
Производительность, м³/час	90	150	210	300					
Уровень мощности шума Lw (A)	Статическое давление, Па	50	100	50	100	50	100	50	100
	Шум от установки, дБ(A)	30	33	38	38	44	46	50	52
	Шум в воздуховоде «из помещения», дБ(A)	33	34	39	42	45	46	54	54
	Шум в воздуховоде «в помещение», дБ(A)	44	47	52	55	60	60	67	67

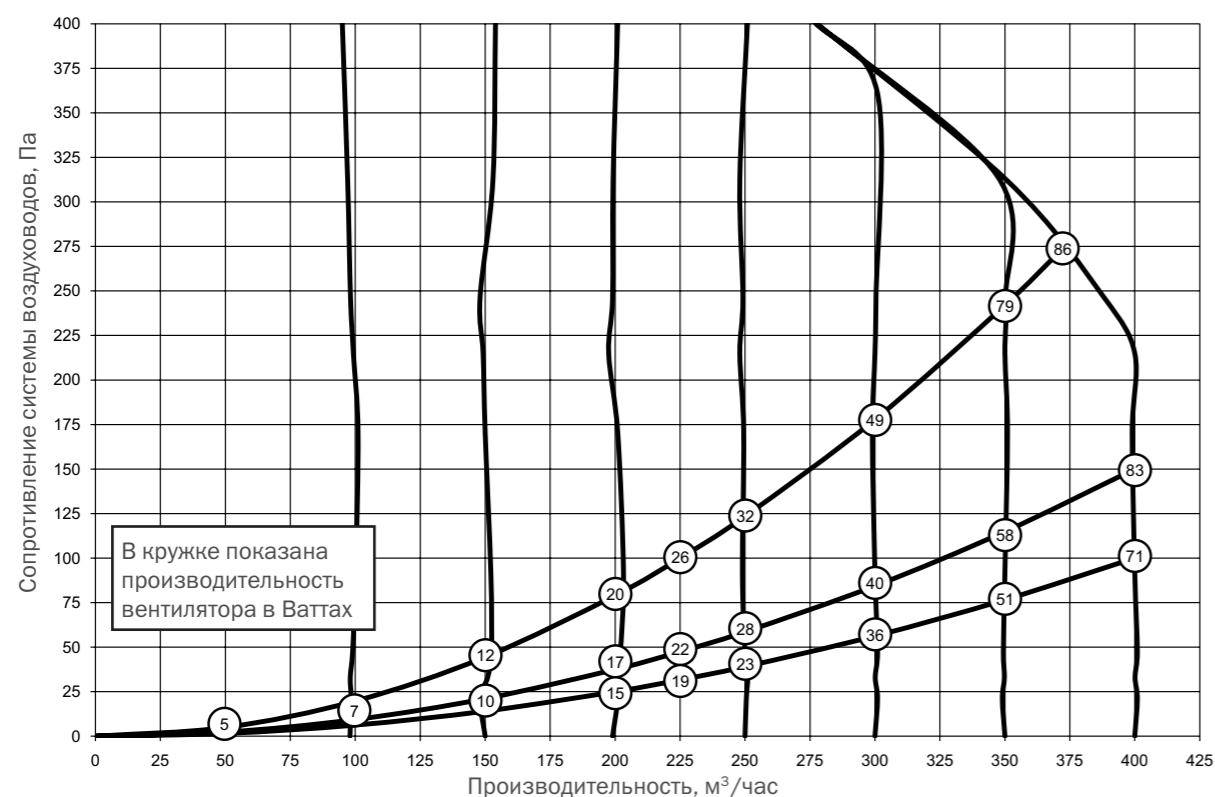
Технические характеристики Blizzard RE 400

Технические характеристики	Значение			
Макс. производительность, м³/час	400			
Напряжение, В/Гц	220/50			
Степень защиты	IP30			
Размеры (ШxВxГ), мм	675x765x564			
Диаметр патрубков, мм	Ø180			
Внешний диаметр патрубка вывода конденсата, мм	Ø32			
Вес, кг	38			
Класс фильтра	G3 (F7 опция на приток)			
Настройки вентилятора (заводские)	🌀	1	2	3
Производительность, м³/час	50	100	200	300
Допустимое сопротивление воздуховодов системы, Па	3 - 6	6 - 20	25 - 49	56 - 178
Номинальная мощность без преднагревателя, Вт	8,6	9,5 - 15,0	29,0 - 40,0	72,0 - 98,0
Номинальный ток без преднагревателя, А	0,10	0,12 - 0,14	0,24 - 0,31	0,51 - 0,70
Максимальный ток с включенным преднагревателем, А	6			
Максимальный ток с включенным преднагревателем, А	0,38	0,45 - 0,40	0,56 - 0,58	0,60 - 0,61
Гарантия, лет	2			

Технические характеристики		Значение										
Производительность, м³/час		100	200	225	300	400						
Уровень мощности шума Lw (A)	Статическое давление, Па	9	40	38	80	47	100	84	175	240	150	225
	Шум от установки, дБ(A)	28,5	31,5	39,5	40,5	42,5	46,5	50,0	52,0	53,0	53,5	56,0
	Шум в воздуховоде «из помещения», дБ(A)	30,5	33,5	45,5	47,0	47,5	49,0	55,5	56,0	57,0	58,0	59,0
	Шум в воздуховоде «в помещение», дБ(A)	41,5	46,5	56,0	58,0	59,5	61,5	65,0	67,5	68,5	69,5	70,5

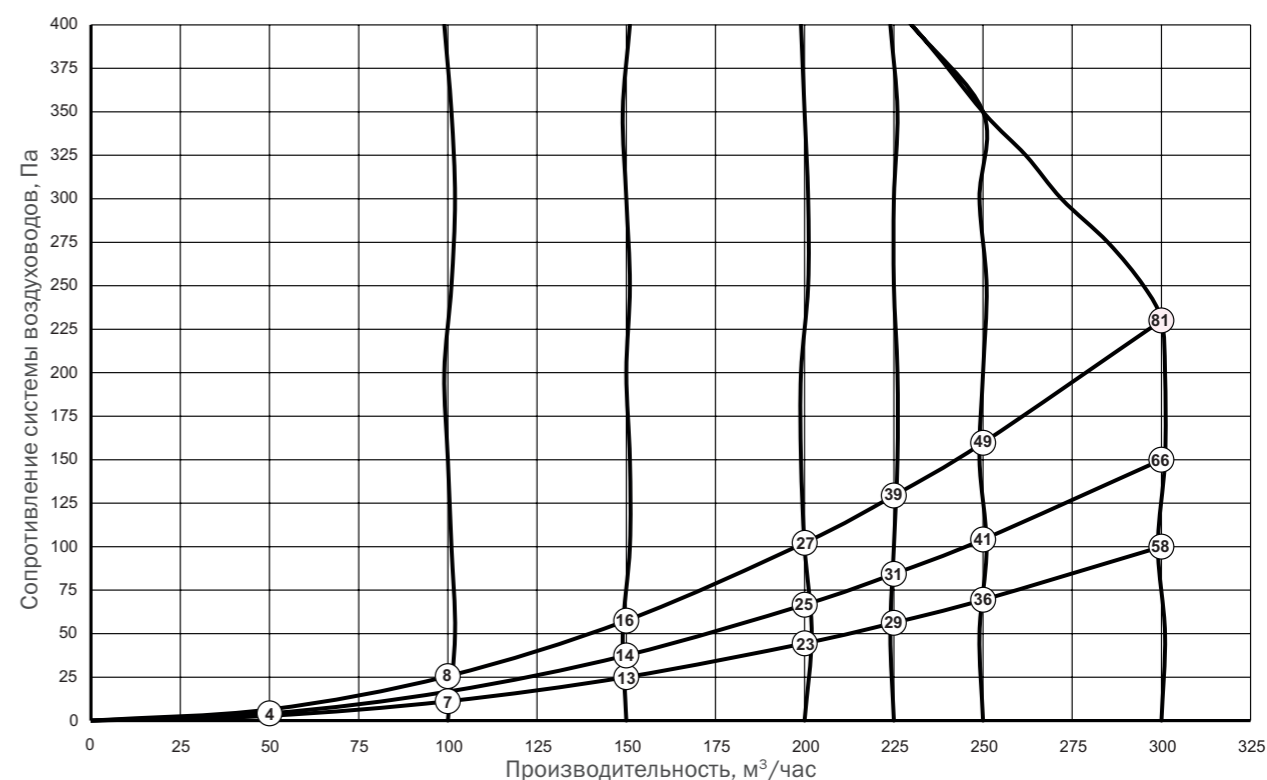

Технические характеристики Blizzard RS

Технические характеристики	Значение				
Макс. производительность, м³/час	300				
Напряжение, В/Гц	220/50				
Степень защиты	IP30				
Размеры (ШxВxГ), мм	1185x644x310				
Диаметр патрубков, мм	Ø150/Ø160				
Внешний диаметр патрубка вывода конденсата, дюйм	3/4				
Вес, кг	37				
Класс фильтра	G4				
Настройки вентилятора (заводские)	🌀	1	2	3	Max.
Производительность, м³/час	50	100	150	225	300
Допустимое сопротивление воздуховодов системы, Па	3 - 6	11 - 26	25 - 58	56 - 129	100 - 230
Номинальная мощность без преднагревателя, Вт	8,7 - 9,1	14,9 - 16,3	25,7 - 31,7	57,8 - 77,8	116,1 - 162,9
Номинальный ток без преднагревателя, А	0,10	0,15 - 0,17	0,25 - 0,29	0,50 - 0,66	0,95 - 1,34
Максимальный ток с включенным преднагревателем (опция), А	6				
Cos φ	0,39	0,42	0,45 - 0,47	0,50 - 0,51	0,53
Гарантия, лет	2				

Технические характеристики		Значение									
Производительность, м³/час		100	150	225	300						
Уровень мощности шума Lw (A)	Статическое давление, Па	17	40	38	80	84	100	160	150	178	
	Шум от установки, дБ(A)	29	30	37	40	46	46	47	53	53	
	Шум в воздуховоде «из помещения», дБ(A)	32	32	41	43	49	49	50	55	55	
	Шум в воздуховоде «в помещение», дБ(A)	43	44	51	53	60	61	62	69	68	

Размеры

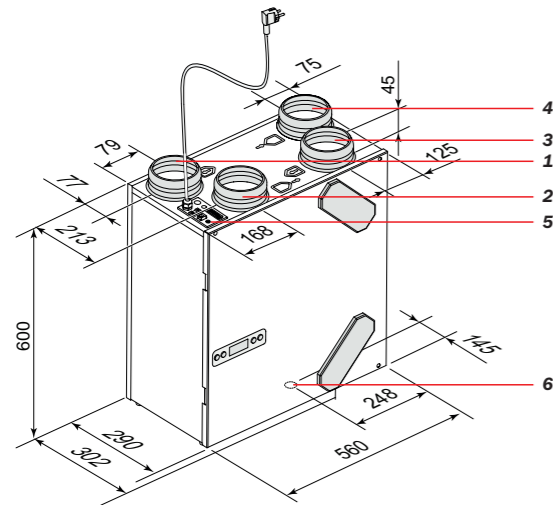
Установка RE 180 (+)



Обозначения:

1. В помещение.
2. В атмосферу.
3. Из помещения.
4. Из атмосферы.
5. Электронные соединения.
6. Вывод конденсата.

Установка RE 300, 400 2/2 (+)

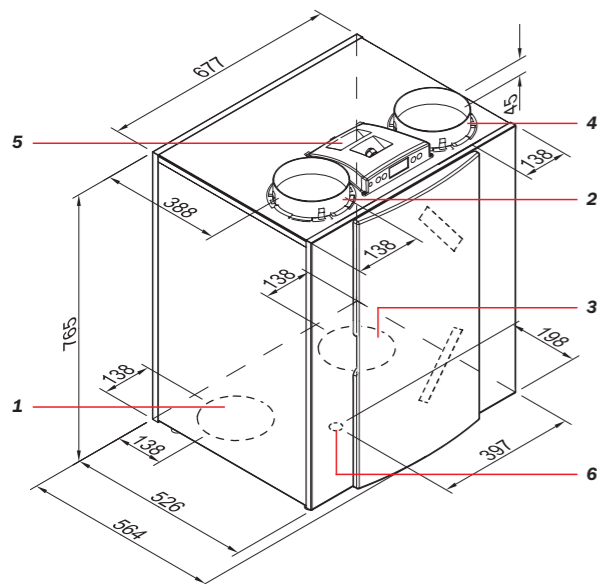

Установка RE 300, 400 4/0 (+)

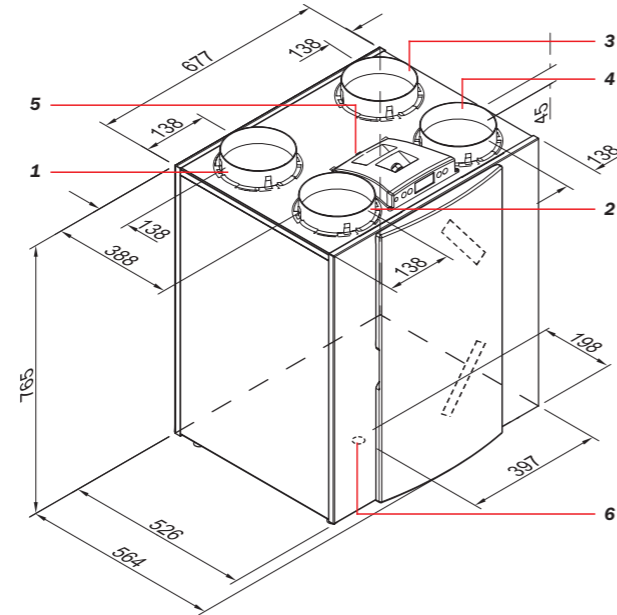



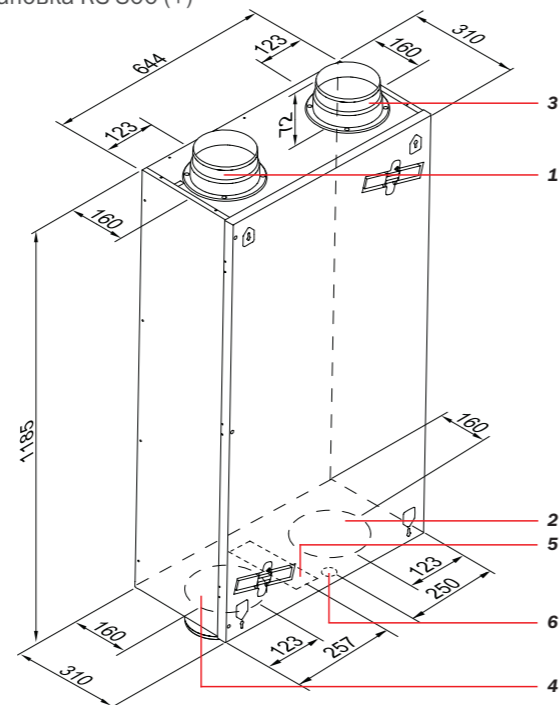

Установка RS 300 (+)



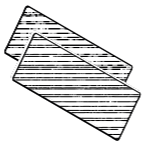

Вентиляционные установки

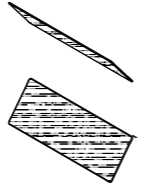
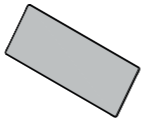
Код	Наименование	Фото
282000	Вентустановка RE 180 4/0 R	
282001	Вентустановка RE 180 4/0 R+	
410029	Вентустановка RE 300 2/2 R	
410030	Вентустановка RE 300 2/2 R+	
410031	Вентустановка RE 300 4/0 R	
410032	Вентустановка RE 300 4/0 R+	
420014	Вентустановка RE 400 2/2 R	
420015	Вентустановка RE 400 2/2 R+	
420024	Вентустановка RE 400 4/0 R	
420025	Вентустановка RE 400 4/0 R+	
422004	Вентустановка RS 300	
422005	Вентустановка RS 300+	

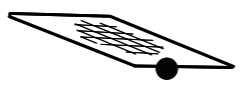
Расходные материалы

Код	Наименование	RE 180	RE 300	RE 400	RS 300	Фото
531600	Набор фильтров F6 для RE 180 (2 шт.)	x				
531525	Набор фильтров G3 для RE 180	x				
531770	Набор фильтров G3 для RE 300 и 400		x	x		
531771	Фильтр F7 для RE 300 и 400		x	x		
531773	Набор фильтров G3/F7 для RE 300 и 400		x	x		
531979	Набор фильтров для RE 180 G4 (2ST)	x				
531983	Набор фильтров для RE G4 (2ST)					
532001	Фильтр F7 для RS 300				x	

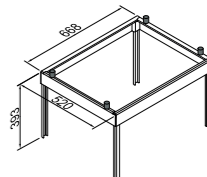
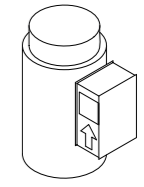
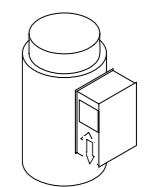
Аксессуары к вентустановкам

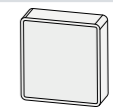
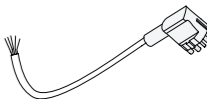
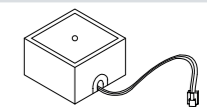
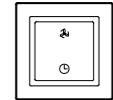
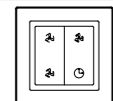
Код	Наименование	RE 180	RE 300	RE 400	RS 300	Фото
217035	Стойка для RE 300/400		x	x		
310730	Догреватель для RE 180 1кВт	x				
310630	Догреватель для RE 300 1кВт		x			
310650	Догреватель для RE 400 1кВт			x		
310671	Догреватель для RS 300 1кВт				x	
310740	Преднагреватель для RE 180 1кВт	x				
310640	Преднагреватель для RE 300 1кВт		x			
310660	Преднагреватель для RE 400 1кВт			x		
310681	Преднагреватель для RS 300 1кВт				x	
423010	Дэмпфер RS 2x125 мм					
310657	Датчик RH	x	x	x	x	
511396	Настенный датчик CO ₂	x	x	x	x	
531459	Кабель Perilex	x				
531783	Кабель Perilex с крышкой					
531787	Ресивер RF	x	x	x	x	
531785	Трансммиттер RF (2 позиции)	x	x	x	x	
531786	Трансммиттер RF (4 позиции)	x	x	x	x	

Код	Наименование	RE 180	RE 300	RE 400	RS 300	Фото
531788	Трансмиттер RF (2 позиции) с ресивером	x	x	x	x	
531789	Трансмиттер RF (4 позиции) с ресивером	x	x	x	x	
531961	Сервисный набор					
510453	Разветвитель					
510449	Усилитель RF					
532009	RJ кабель с разветвителем					
510472	RJ 12 кабель с разветвителем	x	x	x	x	
540214	Переключатель 3-х позиционный	x	x	x		
540262	Переключатель 4-х позиционный	x	x	x	x	
310420	Комплект вентиляционный с контролем CO ₂					
310421	Комплект вентиляционный с таймер-контролем					
510490	Контроллер с таймером	x				
532059	Теплообменник RE 300 400		x	x		
532060	Теплообменник RS 300				x	
073787	Модулированный кабель, 10 м. Цена за штуку					

Инсталляционные материалы



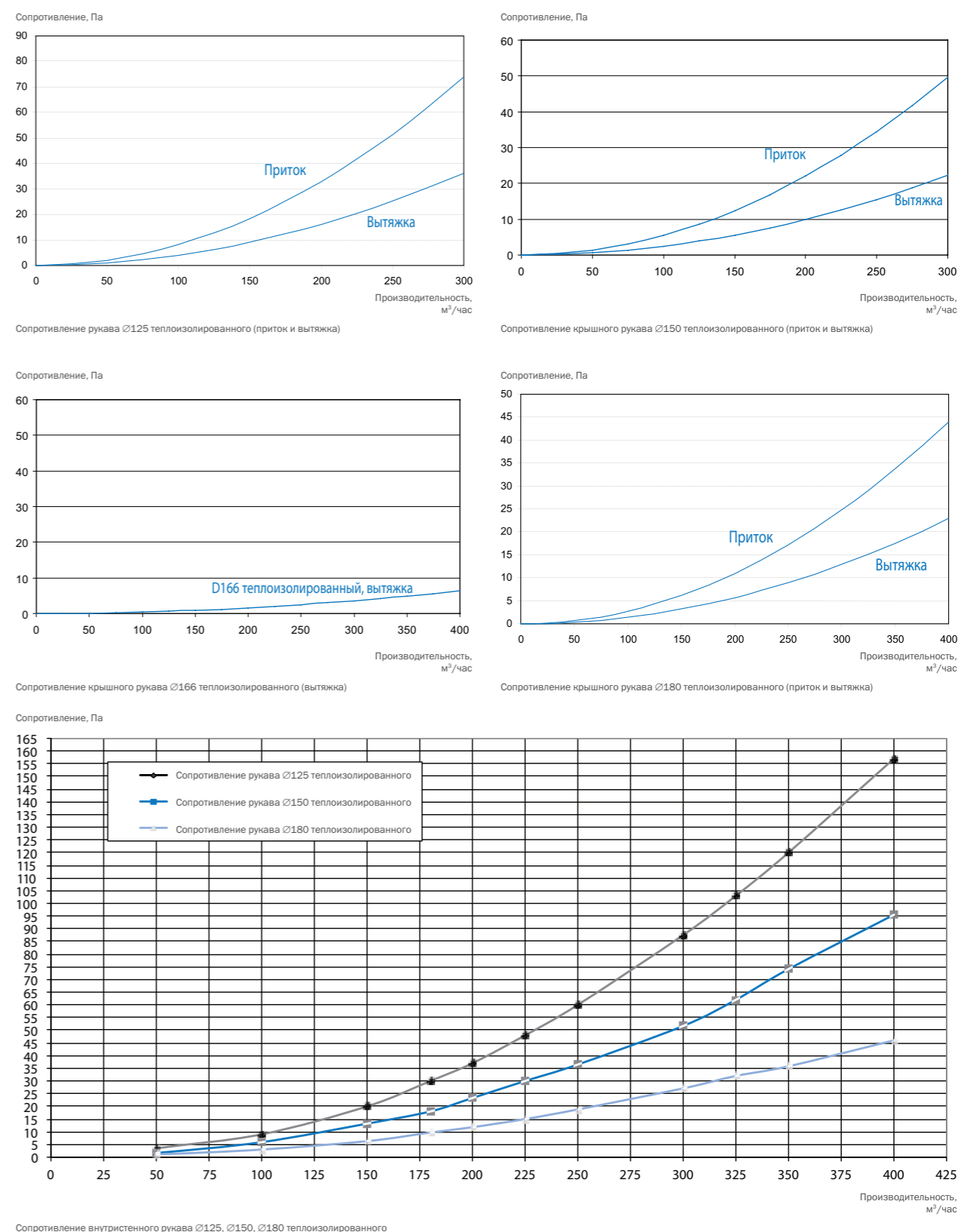

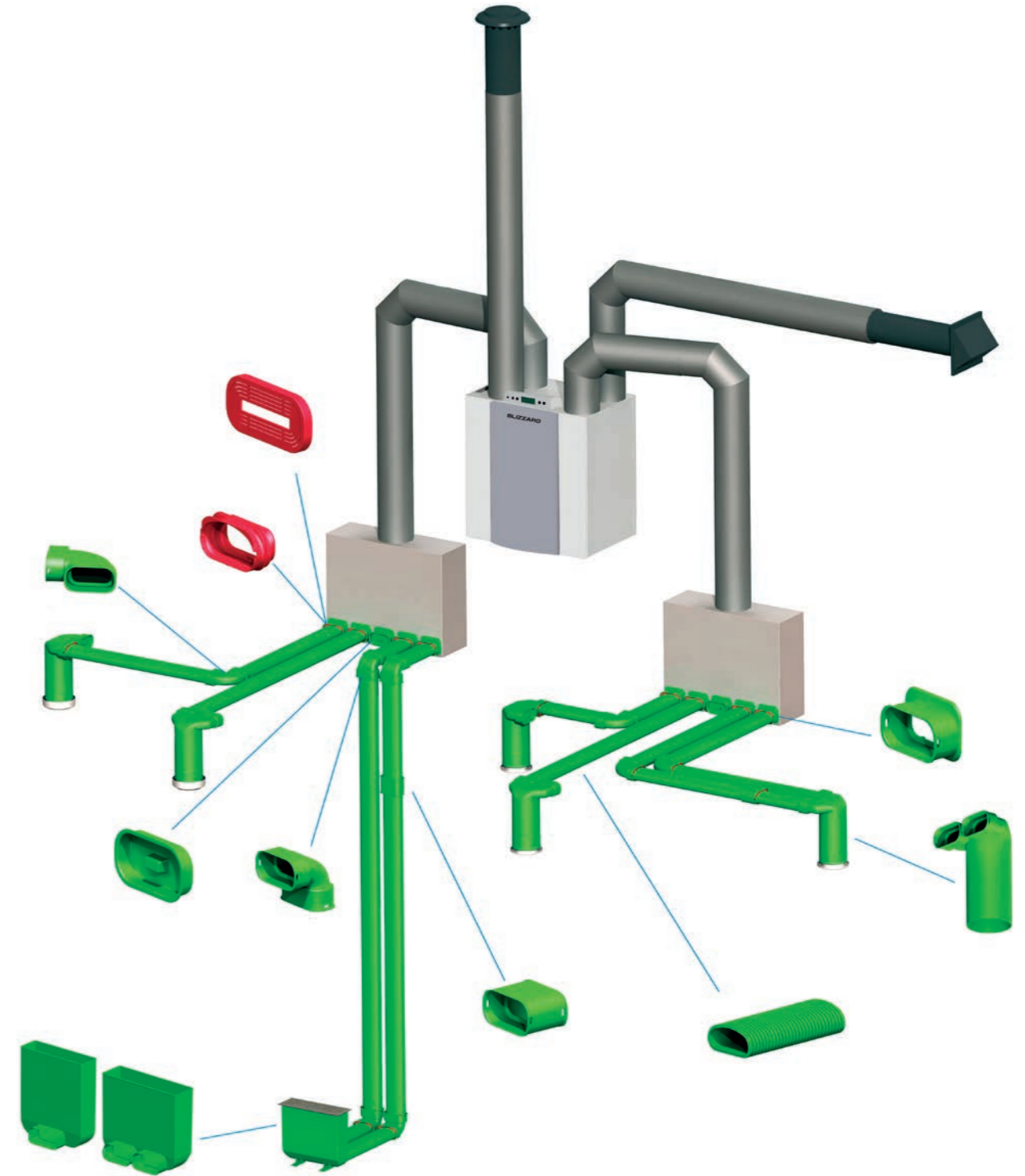





Графики сопротивления



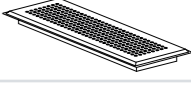
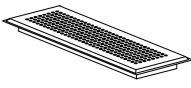

Зеленая серия ПВХ высотой 50-60 мм

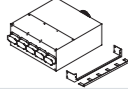
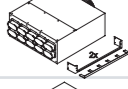
Код	Наименование	Фото
630928	Муфта коллектора ПВХ 50x100 мм.	
630938	Муфта коллектора ПВХ 60x130 мм.	
630922	Уплотнитель ПВХ 50x100 мм.	
630932	Уплотнитель ПВХ 60x130 мм.	
630929	Регулятор потока ПВХ 50x100 мм.	
630939	Регулятор потока ПВХ 60x130 мм.	
630910	Воздуховод ПВХ 50x100 мм. (за бухту 50 м.)	
630930	Воздуховод ПВХ 60x130 мм. (за бухту 30 м.)	
630940	Хомут ПВХ 50x100 мм.	
630941	Хомут ПВХ 60x130 мм.	
630926	Муфта ПВХ 50x100 мм.	
630936	Муфта ПВХ 60x130 мм.	
630925	Крышка ПВХ 50x100 мм.	
630935	Крышка ПВХ 60x130 мм.	
630923	Отвод 90° вертикальный ПВХ 50x100 мм.	
630933	Отвод 90° вертикальный ПВХ 60x130 мм.	

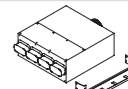
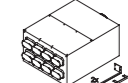
Код	Наименование	Фото
630924	Отвод 90° горизонтальный ПВХ 50x100 мм.	
630934	Отвод 90° горизонтальный ПВХ 60x130 мм.	
630921	Отвод 90° сдвоенный ПВХ 50x100 мм. (с крышкой).	
630950	Отвод 90° сдвоенный ПВХ 60x130 мм. (с крышкой).	
630927	Адаптер для решетки ПВХ 50x100 мм. (с крышкой).	
630951	Адаптер для решетки ПВХ 60x130 мм. (с крышкой).	
925091	Напольная решетка нерж. сталь 350x130 мм.	
925092	Напольная решетка метал белая 350x130 мм.	
665731	Приточный диффузор ПВХ Ø125 мм.	
665730	Вытяжной диффузор ПВХ Ø125 мм.	
925086	Коллектор, 5 подключений 50x100 мм. Ø125 мм.	
925087	Коллектор, 10 подключений 50x100 мм. Ø150 мм.	
925088	Коллектор, 15 подключений 50x100 мм. Ø180 мм.	
925093	Коллектор, 4 подключения 60x130 мм. Ø150 мм.	
925093X	Коллектор, 8 подключений 60x130 мм. Ø180 мм.	

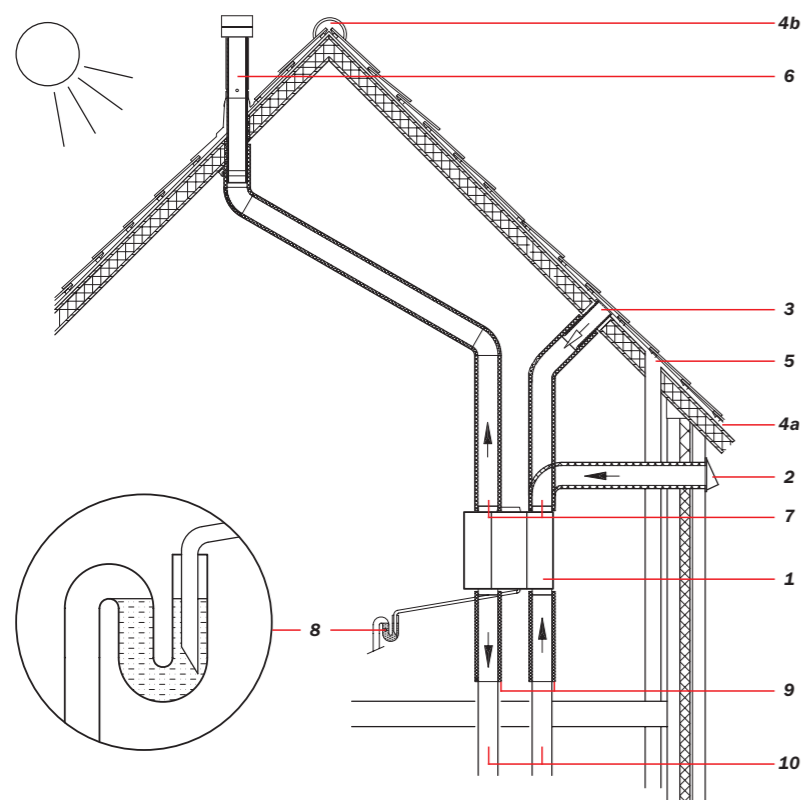
**Обозначения:**

1. Вентустановка Blizzard RE 2/2.
2. Предпочтительный вариант приточного воздуховода.
3. Приточный воздуховод с притоком из-под черепичной крыши.
- 4а. Нижняя часть черепичной крыши с зоной свободного притока.
- 4б. Верхняя часть черепичной крыши с зоной свободного притока.
5. Канализационная вентиляция
6. Предпочтительный вариант вытяжного воздуховода.
7. Синтетическая серия воздуховодов.
8. Патрубок вывода конденсата.
9. Акустическая серия воздуховодов (не менее 1 метра длиной).
10. Воздуховоды «вентустановка-помещение».

Чтобы избежать образования конденсата на приточном и вытяжном воздуховодах «атмосфера – вентустановка», нужно обеспечить их теплоизоляцию. Для этого используется теплоизолированная «Синтетическая серия» воздуховодов. На участке «вентустановка – помещение» используется «Акустическая серия» воздуховодов. Приточный воздуховод «атмосфера-вентустановка» обычно монтируется во внешней стене. Также его можно монтировать в крыше. Прохождение через крышу и стену выполняется с помощью специальных рукавов и манжет.

Акустическая серия Ø125-250 мм

Код	Наименование	RE 180	RE 300	RE 400	RS 300	Фото
207740	Воздуховод акустич. Ø125 мм. Длина 10 м. Цена за 1 шт.	x				
207741	Воздуховод акустич. Ø125 мм. Длина 1 м. Цена за 1 шт.	x				
207750	Воздуховод акустич. Ø150 мм. Длина 10 м. Цена за 1 шт.		x		x	
207751	Воздуховод акустич. Ø150 мм. Длина 1 м. Цена за 1 шт.		x		x	
207760	Воздуховод акустич. Ø160 мм. Длина 10 м. Цена за 1 шт.		x			
207761	Воздуховод акустич. Ø160 мм. Длина 1 м. Цена за 1 шт.		x			
207780	Воздуховод акустич. Ø180 мм. Длина 10 м. Цена за 1 шт.			x		
207782	Воздуховод акустич. Ø180 мм. Длина 1,5 м. Цена за 1 шт.			x		
207790	Воздуховод акустич. Ø200 мм. Длина 10 м. Цена за 1 шт.					
207795	Воздуховод акустич. Ø225 мм. Длина 10 м. Цена за 1 шт.					
207796	Воздуховод акустич. Ø250 мм. Длина 10 м. Цена за 1 шт.					
648540	Комплект соединительный Ø125 мм.	x				
648550	Комплект соединительный Ø150 мм.		x		x	
648560	Комплект соединительный Ø160 мм.		x			
648570	Комплект соединительный Ø180 мм.			x		
217000	Комплект хомутов Ø150 мм. → Ø160 мм. (4 шт.).		x			

Синтетическая серия Ø125-180 мм

Код	Наименование	RE 180	RE 300	RE 400	RS 300	Фото
200131	Воздуховод синтетический Ø180 мм. Длина 2250 мм. Цена за штуку.			x		
200121	Воздуховод синтетический Ø150 мм. Длина 2250 мм. Цена за штуку.		x		x	
200111	Воздуховод синтетический Ø125 мм. Длина 2250 мм. Цена за штуку.	x				
200132	Отвод 90° синтетический Ø180 мм.			x		
200122	Отвод 90° синтетический Ø150 мм.		x		x	
200114	Отвод 90° синтетический Ø125 мм.	x				
200133	Отвод 45° синтетический Ø180 мм.			x		
200123	Отвод 45° синтетический Ø150 мм.		x		x	
200115	Отвод 45° синтетический Ø125 мм.	x				
200134	Отвод 30° синтетический Ø180 мм.			x		
200124	Отвод 30° синтетический Ø150 мм.		x		x	
200135	Отвод 15° синтетический Ø180 мм.			x		
200125	Отвод 15° синтетический Ø150 мм.		x		x	
200138	Муфта синтетическая Ø180 мм.			x		
200128	Муфта синтетическая Ø150 мм.		x		x	
200117	Муфта синтетическая Ø125 мм.	x				
200118	Тройник 45° Т-образный синтетический Ø125 мм.					

Инсталляционные аксессуары

Код	Наименование	RE 180	RE 300	RE 400	RS 300	Фото
648610	Рукав крышный Ø125 мм. Длина 1120 мм.					
648710	Рукав крышный Ø150 мм. Длина 1120 мм.		x			
648700	Рукав крышный Ø166 мм. Длина 1120 мм.		x		x	
648770	Рукав крышный Ø180 мм. Длина 1120 мм.			x		
648720	Рукав крышный под черепицу приточный Ø125 мм. Длина 495 мм.	x				
648620	Рукав крышный под черепицу приточный Ø150 мм. Длина 495 мм.		x		x	
648680	Рукав крышный под черепицу приточный Ø180 мм. Длина 495 мм.			x		
648730	Рукав внутрстенный приточный Ø125 мм. Длина 495 мм.	x				
648640	Рукав внутрстенный приточный Ø150 мм. Длина 495 мм.				x	
648690	Рукав внутрстенный приточный Ø180 мм. Длина 495 мм.			x		
122080	Манжета крышная 0-55°, 150-186					
122040	Манжета крышная 15-55°, 100-131					
122050	Соединитель манжеты крышной 0-15°, 100-131					
122051	Манжета крышная (для плоской крыши), 150-186					



Контактная информация

Blizzard Lufttechnik GmbH

Neuer Wall 50, Hamburg, D-20354, Germany
Unter den Linden 21, Berlin D-10117, Germany – экспорт
Восточная Европа
WWW.BLIZZARD-LT.DE

Представительство в России, странах СНГ и Балтии

Россия, Московская область, 143441, Красногорский
р-н, 69-й км МКАД, Бизнес-парк «Гринвуд», стр. 1
+7 (495) 22 11 911
+7 (963) 62 11 911 моб

Представительство в Санкт-Петербурге

+7 (812) 777-18-25

Представительство в Беларуси

Минск, ул. Лилии Карастояновой, д. 32, 2 этаж, офис 207
+ 375 (17) 202 01 53
+ 375 (29) 609 90 89 velcom
+ 375 (29) 260 00 60 mts

INFO@BLIZZARD-LT.RU

BLIZZARD
LUFTECHNIK

WWW.BLIZZARD-LT.RU